

Steel Typenliste

Massivholz-Badraumsystem
Wildeiche gebürstet



THIELEMEYER
Manufaktur für Badmöbel

Unsere Werte

Wir stehen für natürliche und exklusive Badumgebungen in innovativem Design.

Für unsere Produkte nutzen wir das Beste, was die Natur zu bieten hat – ihre Einzigartigkeit.

Unsere Werte folgen einem einzigen Ziel: dem Maß Ihrer Zufriedenheit.



Qualität – Made in Germany

Seit jeher werden unsere Produkte in Deutschland gefertigt, genauer gesagt im ostwestfälischen Delbrück-Westenholz. Dort, wo Mensch, Natur und Handwerk unter Verwendung modernster Fertigungstechnik eine perfekte Einheit bilden, entstehen einzigartige Qualitätsprodukte.



Umwelt & Verantwortung

Wir lieben die Natur! Das ist für uns nicht nur eine soziale und ökologische Verantwortung, sondern Teil unserer Firmenphilosophie und ein Qualitätsmerkmal unserer Möbel. Unser selbstverständlich schadstofffreies Holz stammt aus nachhaltiger, verantwortungsvoller Forstwirtschaft.



Holz & Natur

Unser Rohstoff ist Massivholz. Mit seinem breiten Farbspektrum und seiner Natürlichkeit schafft es ein einzigartiges Raumgefühl. Das Material ist so vielseitig in seinen Verarbeitungsmöglichkeiten und gleichzeitig ist jedes gefertigte Möbelstück ein echtes Unikat.



Individualität & Design

Wir fertigen exzellentes Design nach Maß. Neben dem natürlichen Material sind es unsere präzise Fertigung, das Wissen unserer Mitarbeiter und sorgfältige Prozesse, die aus Einzelteilen individuelle Meisterstücke erschaffen.



Tradition & Handwerk

Bereits seit 1922 stehen wir für Fortschritt mit Tradition. Aus einer kleinen Tischlerei mit Ursprung im traditionellen Handwerk sind wir zu einem modernen Möbelproduzenten gewachsen. Die Erfahrung und der Faktor Mensch sind dabei unser höchstes Gut.

Das System Auf einen Blick



Ausführungen

Holz



Wildeiche massiv gebürstet

Keramik



Weiß Schwarz matt

Metall



Eisenglimmer

Mineralstein



Weiß Graphit

Waschtischpflege

Keramik

Schützen Sie die Keramikoberfläche durch herabfallende, harte Gegenstände. Diese können zu Rissbildungen der Oberfläche führen, die nicht mehr zu beheben sind. Zur täglichen Reinigung wird ein handelsüblicher Badreiniger verwendet. Bei stärkerer Verschmutzung empfehlen wir die Verwendung von Reinigungsmilch wie z.B. „Stahlfix classic“.

Mineralstein

Dieser Mineralwerkstoff hat eine hohe Dichte, Wasser- und Verschleißfestigkeit sowie gute Hygiene-Eigenschaften. Zusätzlich ist er auch hitzebeständig und lebensmittelecht. Zur täglichen Reinigung wird ein handelsüblicher Badreiniger verwendet. Bei stärkerer Verschmutzung empfehlen wir die Verwendung von Reinigungsmilch wie z.B. „Stahlfix classic“.

Keramik Aufsatz Waschbecken

Ausführungen:

rund ohne Überlauf mit Permanentablauf

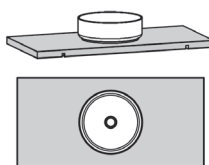

freistehend ohne Überlauf mit Permanentablauf

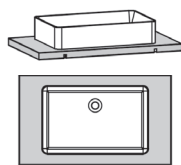

Wandanschluss mit Überlauf mit Permanentablauf und Armaturlochbohrung

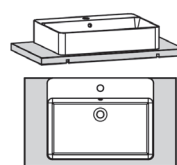

Mineralstein Waschbecken eingelassen

eckig ohne Überlauf mit Permanentablauf und Armaturlochbohrung

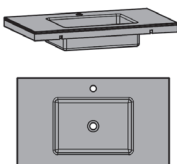

Das System Auf einen Blick



Oberfläche



Je nach Holzart und deren natürlichen Eigenschaften werden unsere Materialien für die Oberflächenbehandlung ausgewählt. Diese entsprechen der DIN EN 71-3 „Sicherheit von Kinderspielzeugen“ und DIN 53160 „Speichel- und Schweißfestigkeit“. Speziell für die Badmöbel haben wir bei dem unabhängigen Prüfinstitut INTERTEK unseren Lack auf „Feuchtebeständigkeit“ prüfen lassen.

Luftfeuchtigkeit im Badezimmer



Unsere Badmöbel sind für ein normales Raumklima geeignet. Für ausreichende Belüftung im Badezimmer ist zu sorgen. Das bedeutet, dass die kurzzeitig erhöhte Luftfeuchtigkeit durch das Baden oder Duschen den Möbeln nicht schadet, diese sollte jedoch schnell wieder abgeführt werden. Feuchtigkeitsrückstände, Spritzwasser oder Kondensat sollten am besten sofort mit einem trockenen Tuch entfernt werden, da längere Einwirkzeiten zu Quellschäden führen können.

Aus Respekt zur Natur



Unser Holz stammt aus nachhaltiger, verantwortungsvoller Forstwirtschaft.

Wir legen großen Wert darauf, dass das Holz, das wir verwenden, aus verantwortungsvoller Forstwirtschaft stammt. Das bedeutet, dass wir sicherstellen, dass für jeden gefälltten Baum ein neuer gepflanzt wird. So tragen wir dazu bei, die natürlichen Ressourcen zu schützen und die Umwelt langfristig zu erhalten. Vielen Dank für Ihre Unterstützung und Ihr Bewusstsein für nachhaltige Materialien!

Planung

furnplan

Gestalten Sie Ihre individuelle Lösung komfortabel mit „furnplan“

Mit Furnplan wird die individuelle Raumgestaltung zum Kinderspiel. Egal, ob Sie Ihr Badezimmer oder Schlafzimmer neu einrichten möchten – nutzen Sie dieses Werkzeug, um Ihre Vision Wirklichkeit werden zu lassen.

Qualität

Auf einen Blick



Siegel



Unsere Möbel sind mit dem Gütesiegel der Deutschen Gütegemeinschaft Möbel e.V. (DGM) auf Herz und Nieren geprüft und ausgezeichnet worden. Somit können wir Ihnen Sicherheit und Qualität garantieren.



Mit dem von der DGM e.V. entwickelten Emissionslabel werden Verbraucher jetzt noch besser vor gesundheitlichen Beeinträchtigungen durch Schadstoffemissionen geschützt. Für uns kommt nur das Beste infrage, daher trägt unsere gesamte Möbelkollektion die Klassifizierung A.



Seit jeher ist es uns ein besonderes Anliegen, im Sinne nachfolgender Generationen und zum Wohle des Klimas zu handeln. Deshalb tragen wir das RAL-Gütezeichen „Möbelherstellung klimaneutral“ voller Stolz.



Das Zeichen „Made in Germany“ steht für die hohe Qualität der deutschen Möbelhersteller, für Innovation, Langlebigkeit und gesundes Wohnen.



Die Oberflächen unserer Badmöbel sind mit einem besonderen Lack versehen, der die strenge und unabhängige Prüfung „Feuchtebeständigkeit geprüft“ des Institutes INTERTEK bestanden hat.





Das Holz für unsere Badmöbel ist PEFC-zertifiziert und stammt aus garantiert nachhaltig bewirtschafteten Wäldern.





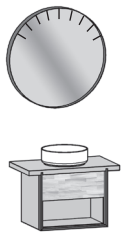
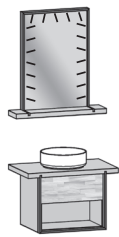

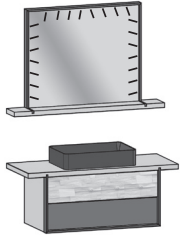
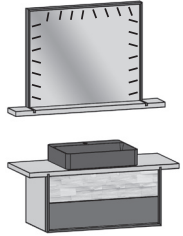
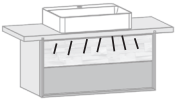

INITIATIVE
PRO MASSIVHOLZ

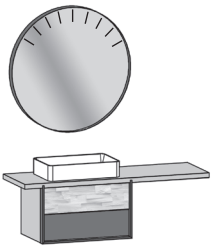
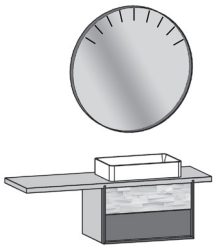
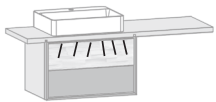

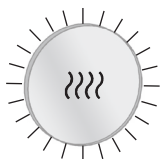

Die Initiative Pro Massivholz wurde 2003 als Interessengemeinschaft gegründet. Seit nun mehr als 20 Jahren engagieren wir uns für nachhaltiges Leben und Wohnen in biologisch gesundem Raumklima.



	<p>Vorschlag 1</p> <p>Gästebad Ø 80,0 cm</p>  <p>Bestehend aus: 830032, 830246, 830133</p>	<p>Vorschlag 2</p> <p>Gästebad</p>  <p>Bestehend aus: 830042, 830246, 830133</p>	<p>LED-Gäste Bad Unterschrank- Beleuchtung, 2,7 W</p> <p>für 830133</p> <p>Schaltung über Sensor- schalter oder Bewegungssensor</p>  <p>EEK: F, Koch, SUL</p>	<p><u>Sensorschalter (830942)</u> Die Beleuchtung wird durch Berührung des Sen- sorschalters eingeschaltet</p> <p><u>Bewegungssensor (830941)</u> Die Beleuchtung schaltet sich ein wenn Sie vor dem Unterschrank stehen.</p> <p>Einschaltdauer von 10 sec. bis 10 Min. einstellbar</p> <p>Steuerung der Empfindlich- keit von 1-8 Meter</p>
B/H/T	80,0/200,0/45,0 cm	75,5/200,0/45,0 cm		
				Sen. Schalter Bew. Sensor
Best.-Nr.	830001	830002	830913	830942 830941
Euro				

	<p>Vorschlag 3</p> <p>Waschbecken freistehend</p>  <p>Bestehend aus: 830045, 830556, 830122</p>	<p>Vorschlag 4</p> <p>Waschbecken mit Wandanschluss</p>  <p>Bestehend aus: 830045, 830506, 830122</p>	<p>LED-Unterschrank- Beleuchtung, 4,9 W</p> <p>Schaltung über Sensor- schalter oder Bewegungs- sensor möglich</p>  <p>Anschluss an Hauselektrik mit Eurostecker EEK: F, Koch, SUL</p>	<p><u>Sensorschalter (830942)</u> Die Beleuchtung wird durch Berührung des Sen- sorschalters eingeschaltet</p> <p><u>Bewegungssensor (830941)</u> Die Beleuchtung schaltet sich ein wenn Sie vor dem Unterschrank stehen.</p> <p>Einschaltdauer von 10 sec. bis 10 Min. einstellbar</p> <p>Steuerung der Empfindlich- keit von 1-8 Meter</p>
B/H/T	125,5/200,0/50,0 cm	125,5/200,0/50,0 cm		
				Sen. Schalter Bew. Sensor
Best.-Nr.	830003	830004	830912	830942 830941
Euro				

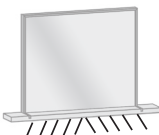

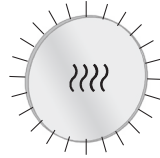

	<p>Vorschlag 5</p> <p>Ø 100,0 cm</p>  <p>Bestehend aus: 830033, 830268, 830112</p>	<p>Vorschlag 6</p> <p>Ø 100,0 cm</p>  <p>Bestehend aus: 830033, 830270, 830112</p>	<p>LED-Unterschrank- Beleuchtung, 14,9 W</p> <p>Schaltung über Sensor- schalter oder Bewegungs- sensor möglich</p>  <p>Anschluss an Hauselektrik mit Eurostecker EEK: F, Koch, SUL</p>	<p><u>Sensorschalter (830942)</u> Die Beleuchtung wird durch Berührung des Sen- sorschalters eingeschaltet</p> <p><u>Bewegungssensor (830941)</u> Die Beleuchtung schaltet sich ein wenn Sie vor dem Unterschrank stehen.</p> <p>Einschaltdauer von 10 sec. bis 10 Min. einstellbar</p> <p>Steuerung der Empfindlich- keit von 1-8 Meter</p>
B/H/T	155,5/200,0/50,0 cm	155,5/200,0/50,0 cm		
				Sen. Schalter Bew. Sensor
Best.-Nr.	830005	830006	830917	830942 830941
Euro				

<p>Vorschlag 1 + 2</p> <p>* Nachträgliche Montage nicht möglich ! Sensenschalter im Spiegel für 3 Lichtfarben, Dimmer und Spiegelheizung mit Abschaltautomatik nach 30 Min.</p> <p>Anschluß mit Euroflachstecker</p> 	<p>Hängespiegel Komfort-Paket Spiegelheizung und indirekte LED-Beleuchtung 52,8 W* für Hängespiegel 830032</p>  <p>Schaltbar über Sensenschalter mit autom. Abschaltung nach 30 Min.</p>	<p>Spiegelheizung 30,0 W für Hängespiegel 830042</p>  <p>Schaltbar über Sensenschalter mit autom. Abschaltung nach 30 Min.</p>	<p>LED-Waschplatz-Beleuchtung, 2,5 W für Hängespiegel 830042</p>  <p>Schaltbar über rechts im Ablageboden verbaute Sensenschalter EK: F, Koch,</p>	<p>Handtuchhalter ausziehbar Montage unter dem Waschtisch</p> <p>45,0 cm</p>  <p>Metall: Eisenglimmer</p>	
	B/H/T			1,0/8,0/45,0 cm	
	Ausführung				
	Best.-Nr.	830992	830985	830937	830902
	Euro				



<p>Vorschlag 3 + 4</p> <p>* Nachträgliche Montage nicht möglich !</p> <p>Anschluß mit Euroflachstecker</p> 	<p>Spiegelheizung 30,0 W* für Hängespiegel 830045</p>  <p>Schaltbar über Sensenschalter mit autom. Abschaltung nach 30 Min.</p>	<p>LED-Waschplatz-Beleuchtung, 4,5 W für Hängespiegel 830045</p>  <p>Schaltbar über rechts im Ablageboden verbaute Sensenschalter EEK: F, Koch, SUL</p>	<p>Handtuchhalter ausziehbar Montage unter dem Waschtisch</p> <p>50,0 cm</p>  <p>Metall: Eisenglimmer</p>		
	B/H/T			1,0/8,0/50,0 cm	
	Ausführung				
	Best.-Nr.	830985	830939	830900	
	Euro				



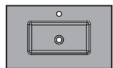

<p>Vorschlag 5 + 6</p> <p>* Nachträgliche Montage nicht möglich !</p>	<p>Hängespiegel Komfort-Paket Spiegelheizung und indirekte LED-Beleuchtung 62,3 W* für Hängespiegel 830033</p>  <p>Schaltbar über Sensenschalter mit autom. Abschaltung nach 30 Min.</p>	<p>Handtuchhalter ausziehbar Montage unter dem Waschtisch</p> <p>50,0 cm</p>  <p>Metall: Eisenglimmer</p>			
	B/H/T		1,0/8,0/50,0 cm		
	Ausführung				
	Best.-Nr.	830993	830900		
	Euro				



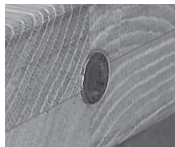

Achtung: Unterschrank und Waschtisch müssen immer zusammen bestellt werden!

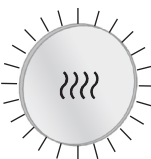
Montage von Eigenbecken auf Anfrage möglich.	Waschtisch Massivholz Wildeiche		Waschtisch Massivholz Wildeiche		
	Aufsatzbecken Keramik rund		Aufsatzbecken Keramik eckig mit Wandanschluss		
1 Raumsiphon 1 Permanent-Ablauf inkl. Abdeckung Chrom					
					
	ohne Armaturloch- und Überlaufbohrung		mit Armaturlochbohrung ohne Überlauf		
B/H/T	75,5/16,0/45,0 cm		75,5/16,0/45,0 cm		
Ausführung	weiß	schwarz	weiß	schwarz	
Best.-Nr.	830246	830546	830240	830540	
Euro					

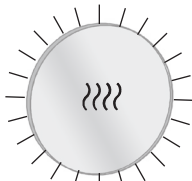
1 Raumsiphon 1 Permanent-Ablauf inkl. Abdeckung Chrom	Waschtisch Mineralstein			
	CLOU-System möglich			
				
				
	Becken eingelassen mit Armaturlochbohrung ohne Überlauf			
B/H/T	75,5/5,2/45,0 cm			
Ausführung	weiß	graphit		
Best.-Nr.	830430	830630		
Euro				





	Unterschrank	LED-Gäste Bad Unterschrank- Beleuchtung, 2,7 W für 830133	Sensorschalter	Bewegungssensor
	Fach Innenmaß: B: 50,4 H: 14,7 T: 24,3 cm	Schaltung über Sensor- schalter oder Bewegungssensor	Die Beleuchtung wird durch Berührung des rechts im Waschtisch ver- bauten Sensorschalters geschaltet	Die Beleuchtung schaltet sich ein wenn Sie vor dem Unterschrank stehen. Einschaltdauer von 10 Sec. bis 10 Min. einstellbar Steuerung der Empfindlich- keit von 1-8 Meter
	 			
	1 Schubkasten mit Spaltholz 1 offenes Fach	Anschluss an Hauselektrik mit Eurostecker EEK: F, Koch, SUL		
B/H/T	55,5/44,7/45,0 cm			
Ausführung	Wildeiche			
Best.-Nr.	830133	830913	830942	830941
Euro				

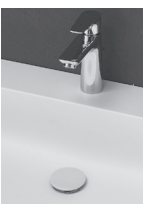
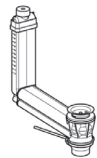

<p>* Nachträgliche Montage nicht möglich ! Sensorschalter im Spiegel für 3 Lichtfarben, Dimmer und Spiegelheizung mit Abschaltautomatik nach 30 Min.</p> <p>Anschluß mit Euroflachstecker</p> 	<p>Hängespiegel mit LED-Beleuchtung dimmbar 4,5 W</p> <p>Ø 80,0 cm</p>  <p>EEK: F, Tieffeluce</p>	<p>Hängespiegel Komfort-Paket Spiegelheizung und indirekte LED-Beleuchtung 52,8 W* für Hängespiegel 830032</p>  <p>Schaltbar über Sensorschalter mit autom. Abschaltung nach 30 Min.</p>	<p>Hängespiegel mit LED-Beleuchtung dimmbar 11,5 W</p> <p>Ø 100,0 cm</p>  <p>EEK: F, Tieffeluce</p>	<p>Hängespiegel Komfort-Paket Spiegelheizung und indirekte LED-Beleuchtung 62,3 W* für Hängespiegel 830033</p>  <p>Schaltbar über Sensorschalter mit autom. Abschaltung nach 30 Min.</p>	
	B/H/T	80,0/80,0/8,5 cm		100,0/100,0/8,5 cm	
	Ausführung				
	Best.-Nr.	830032	830992	830033	830993
	Euro				



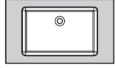
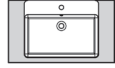

<p>* Nachträgliche Montage nicht möglich !</p> <p>Schaltbar über rechts im Ablageboden verbauten Sensorschalter (Warm- oder Kaltlicht)</p> <p>Anschluß mit Euroflachstecker</p> 	<p>Hängespiegel mit LED-Beleuchtung 10,1 W</p>  <p>1 Ablageboden EEK: F, Koch, SUL</p>	<p>Spiegelheizung 30,0 W* für Hängespiegel 830042</p>  <p>Schaltbar über Sensorschalter mit autom. Abschaltung nach 30 Min.</p>	<p>LED-Waschplatz-Beleuchtung, 2,5 W* für Hängespiegel 830042</p>  <p>Schaltbar über rechts im Ablageboden verbautem Sensorschalter EEK: F, Koch, SUL</p>	
	B/H/T	75,5/82,7/18,0 cm		
	Ausführung			
	Best.-Nr.	830042	830985	830937
	Euro			

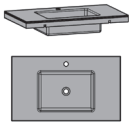



<p>Handtuchhalter ausziehbar Montage unter dem Waschtisch</p> <p>45,0 cm</p>  <p>Metall: Eisenglimmer</p>	<p>Aufpreis für Permanent-Ablaufabdeckung in Keramik und Mineralstein</p>  <p>Farbe angeben: Keramik Weiß - WEI Schwarz - SWA Mineralstein Weiß - WEI Graphit - GRA</p>		<p>CLOU-System</p> <p>Ab- und Überlaufventil zum Aufstauen von Wasser mit Überlaufschutz und Hebelstange für Exzenter</p> 		
	B/H/T	1,0/8,0/45,0 cm			
	Ausführung				
	Best.-Nr.	830902	830970	830971	830968
	Euro				



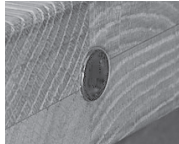

Achtung: Unterschrank und Waschtisch müssen immer zusammen bestellt werden!

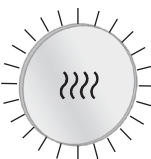

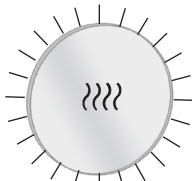

Montage von Eigenbecken auf Anfrage möglich. 1 Raumsparophon 1 Permanent-Ablauf inkl. Abdeckung Chrom	Waschtisch Massivholz Wildeiche		Waschtisch Massivholz		Waschtisch Massivholz	
	Waschbecken Keramik rund freistehend		Waschbecken Keramik eckig freistehend		Waschbecken Keramik eckig mit Wandanschluss	
						
						
	ohne Armaturloch- und Überlaufbohrung		ohne Armaturloch- und Überlaufbohrung		mit Armaturlochbohrung und Überlauf	
B/H/T	85,5/16,0/50,0 cm		85,5/16,5/50,0 cm		85,5/16,5/50,0 cm	
Ausführung	weiß	schwarz	weiß	schwarz	weiß	schwarz
Best.-Nr.	830212	830512	830252	830552	830202	830502
Euro						

1 Raumsparophon 1 Permanent-Ablauf inkl. Abdeckung Chrom	Waschtisch Mineralstein		LED-Unterschrank-Beleuchtung, 2,7 W für 830102, 830103	
	CLOU-System möglich		Schaltung über Sensorschalter oder Bewegungssensor möglich	
				
	Becken eingelassen mit Armaturlochbohrung ohne Überlauf		Anschluss an Hauselektrik mit Eurostecker EEK: F, Koch, SUL	
B/H/T	85,5/5,2/50,0 cm			
Ausführung	weiß	graphit		
Best.-Nr.	830432	830632	830910	
Euro				

	Unterschrank	Unterschrank	Sensorschalter	Bewegungssensor
			Die Beleuchtung wird durch Berührung des rechts im Waschtisch verbauten Sensorschalters geschaltet	Die Beleuchtung schaltet sich ein wenn Sie vor dem Unterschrank stehen. Einschaltdauer von 10 Sec. bis 10 Min. einstellbar
				Steuerung der Empfindlichkeit von 1-8 Meter
	1 Schubkasten mit Spaltholz 1 Schubkasten mit Colorglas	1 Schubkasten mit Spaltholz 1 offenes Fach		
B/H/T	55,5/44,7/50,0 cm	55,5/44,7/50,0 cm		
Ausführung				
Best.-Nr.	830102	830103	830942	830941
Euro				

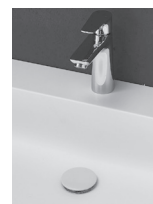

<p>* Nachträgliche Montage nicht möglich ! Sensorschalter im Spiegel für 3 Lichtfarben, Dimmer und Spiegelheizung mit Abschaltautomatik nach 30 Min.</p> <p>Anschluß mit Euroflachstecker</p> 	<p>Hängespiegel mit LED-Beleuchtung dimmbar 4,5 W</p> <p>Ø 80,0 cm</p>  <p>EEK: F, Tieffeluce</p>	<p>Hängespiegel Komfort-Paket Spiegelheizung und indirekte LED-Beleuchtung 52,8 W* für Hängespiegel 830032</p>  <p>Schaltbar über Sensorschalter mit autom. Abschaltung nach 30 Min.</p>	<p>Hängespiegel mit LED-Beleuchtung dimmbar 11,5 W</p> <p>Ø 100,0 cm</p>  <p>EEK: F, Tieffeluce</p>	<p>Hängespiegel Komfort-Paket Spiegelheizung und indirekte LED-Beleuchtung 62,3 W* für Hängespiegel 830033</p>  <p>Schaltbar über Sensorschalter mit autom. Abschaltung nach 30 Min.</p>	
	B/H/T	80,0/80,0/8,5 cm		100,0/100,0/8,5 cm	
	Ausführung				
	Best.-Nr.	830032	830992	830033	830993
	Euro				

<p>* Nachträgliche Montage nicht möglich !</p> <p>Schaltbar über rechts im Ablageboden verbauten Sensorschalter (Warm- oder Kaltlicht)</p> <p>Anschluß mit Euroflachstecker</p> 	<p>Hängespiegel mit LED-Beleuchtung 10,1 W</p>  <p>1 Ablageboden EEK: F, Koch, SUL</p>	<p>Spiegelheizung 30,0 W* für Hängespiegel 830044</p>  <p>Schaltbar über Sensorschalter mit autom. Abschaltung nach 30 Min.</p>	<p>Spiegelschrank mit LED-Beleuchtung 10,1 W</p>  <p>1 Spiegeltür beidseitig verspiegelt 1 Ablageboden EEK: F, Koch, SUL</p>	<p>Spiegelheizung 30,0 W* für Spiegelschränke 830046, 830047</p>  <p>Schaltbar über Sensorschalter mit autom. Abschaltung nach 30 Min.</p>	
	B/H/T	85,5/82,7/18,0 cm		85,5/82,7/18,0 cm	
	Ausführung			links rechts	links rechts
	Best.-Nr.	830044	830985	830046 830047	830986 830987
	Euro				

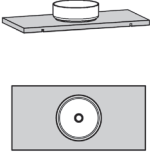
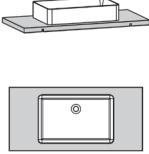
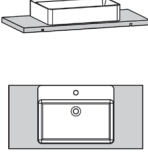

<p>* Nachträgliche Montage nicht möglich !</p>	<p>LED-Waschplatz-Beleuchtung, 2,5 W* für Hängespiegel 830044, 830046, 830047</p>  <p>Schaltbar über rechts im Ablageboden verbautem Sensorschalter EEK: F, Koch, SUL</p>	<p>Schubkasteneinteilung Unterschrank</p>  <p>Nicht für obere Schubkästen</p>	<p>Aufpreis für Permanent-Ablaufabdeckung in Keramik und Mineralstein</p>  <p>Farbe angeben: Keramik Weiß - WEI Schwarz - SWA Mineralstein Weiß - WEI Graphit - GRA</p>	<p>Handtuchhalter ausziehbar Montage unter dem Waschtisch</p> <p>50,0 cm</p>  <p>Metall: Eisenglimmer</p>	
	B/H/T		34,2/6,6/30,7 cm		1,0/8,0/50,0 cm
	Ausführung				
	Best.-Nr.	830938	830963	830970 830971	830900
	Euro				

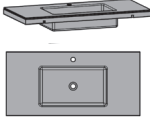

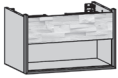
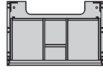
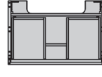
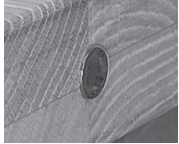

Achtung: Unterschrank und Waschtisch müssen immer zusammen bestellt werden!

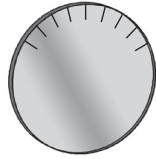
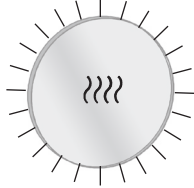

Montage von Eigenbecken auf Anfrage möglich. 1 Raumsparophon 1 Permanent-Ablauf inkl. Abdeckung Chrom	Waschtisch Massivholz Waschbecken Keramik rund freistehend		Waschtisch Massivholz Waschbecken Keramik eckig freistehend		Waschtisch Massivholz Waschbecken Keramik eckig mit Wandanschluss	
						
	ohne Armaturlochbohrung und Überlauf		ohne Armaturlochbohrung und Überlauf		Wandanschluss mit Armaturlochbohrung und Überlauf	
B/H/T	105,5/16,0/50,0 cm		105,5/16,0/50,0 cm		105,5/16,5/50,0 cm	
Ausführung	weiß	schwarz	weiß	schwarz	weiß	schwarz
Best.-Nr.	830214	830514	830254	830554	830204	830504
Euro						

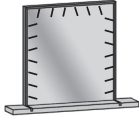
1 Raumsparophon 1 Permanent-Ablauf inkl. Abdeckung Chrom	Waschtisch Mineralstein CLOU-System möglich		LED-Unterschrank-Beleuchtung, 3,8 W Schaltung über Sensorschalter oder Bewegungssensor möglich	
				
	Becken eingelassen mit Armaturlochbohrung ohne Überlauf		Anschluss an Hauselektrik mit Eurostecker EEK: F, Koch, SUL	
B/H/T	105,5/5,2/50,0 cm			
Ausführung	weiß	graphit		
Best.-Nr.	830434	830634	830911	
Euro				

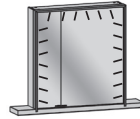

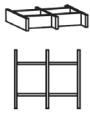
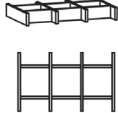
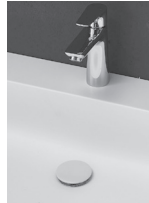

	Unterschrank	Unterschrank	Sensorschalter	Bewegungssensor
			Die Beleuchtung wird durch Berührung des rechts im Waschtisch verbauten Sensorschalters geschaltet	Die Beleuchtung schaltet sich ein wenn Sie vor dem Unterschrank stehen. Einschaltdauer von 10 Sec. bis 10 Min. einstellbar Steuerung der Empfindlichkeit von 1-8 Meter
				
	1 Schubkasten mit Spaltholz 1 Schubkasten mit Colorglas	1 Schubkasten mit Spaltholz 1 offenes Fach		
B/H/T	75,5/44,7/50,0 cm	75,5/44,7/50,0 cm		
Best.-Nr.	830112	830113	830942	830941
Euro				



<p>* Nachträgliche Montage nicht möglich ! Sensorschalter im Spiegel für 3 Lichtfarben, Dimmer und Spiegelheizung mit Abschaltautomatik nach 30 Min.</p> <p>Anschluß mit Euroflachstecker</p> 	<p>Hängespiegel mit LED-Beleuchtung dimmbar 4,5 W</p> <p>Ø 80,0 cm</p>  <p>EEK: F, Tieffeluce</p>	<p>Hängespiegel Komfort-Paket Spiegelheizung und indirekte LED-Beleuchtung 52,8 W* für Hängespiegel 830032</p>  <p>Schaltbar über Sensorschalter mit autom. Abschaltung nach 30 Min.</p>	<p>Hängespiegel mit LED-Beleuchtung dimmbar 11,5 W</p> <p>Ø 100,0 cm</p>  <p>EEK: F, Tieffeluce</p>	<p>Hängespiegel Komfort-Paket Spiegelheizung und indirekte LED-Beleuchtung 62,3 W* für Hängespiegel 830033</p>  <p>Schaltbar über Sensorschalter mit autom. Abschaltung nach 30 Min.</p>	
	B/H/T	80,0/80,0/8,5 cm		100,0/100,0/8,5 cm	
	Ausführung				
	Best.-Nr.	830032	830992	830033	830993
	Euro				

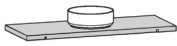

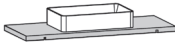
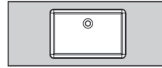
<p>* Nachträgliche Montage nicht möglich !</p> <p>Schaltbar über rechts im Ablageboden verbauten Sensorschalter (Warm- oder Kaltlicht)</p> <p>Anschluß mit Euroflachstecker</p> 	<p>Hängespiegel mit LED-Beleuchtung 11,1 W</p>  <p>1 Ablageboden EEK: F, Koch, SUL</p>	<p>Spiegelheizung 30,0 W* für Hängespiegel 830043</p>  <p>Schaltbar über Sensorschalter mit autom. Abschaltung nach 30 Min.</p>	<p>Spiegelschrank 2-türig mit LED-Beleuchtung 11,1 W</p>  <p>2 Spiegeltüren beidseitig verspiegelt, 1 Ablageboden EEK: F, Koch, SUL</p>	<p>Spiegelheizung 30,0 W* für Spiegelschrank 830048</p>  <p>Schaltbar über Sensorschalter mit autom. Abschaltung nach 30 Min.</p>	
	B/H/T	105,5/82,7/18,0 cm		105,5/82,7/18,0 cm	
	Best.-Nr.	830043	830985	830048	830988
	Euro				

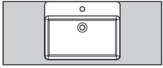



<p>* Nachträgliche Montage nicht möglich !</p>	<p>LED-Waschplatz-Beleuchtung, 3,5 W* für Hängespiegel 830043, 830048</p>  <p>Schaltbar über rechts im Ablageboden verbautem Sensorschalter EEK: F, Koch, SUL</p>	<p>Schubkasteneinteilung Unterschrank</p> <p>Nicht für obere Schubkästen</p>   <p>34,2 cm x 6,6 cm x 30,7 cm</p> <p>50,7 cm x 6,6 cm x 30,7 cm</p>		<p>Aufpreis für Permanent-Ablaufabdeckung in Keramik und Mineralstein</p>  <p>Farbe angeben: Keramik Weiß - WEI Schwarz - SWA Mineralstein Weiß - WEI Graphit - GRA</p>	<p>Handtuchhalter ausziehbar Montage unter dem Waschtisch</p> <p>50,0 cm</p>  <p>Metall: Eisenglimmer</p>		
	B/H/T				1,0/8,0/50,0 cm		
	Best.-Nr.	830940	830963	830964	830970	830971	830900
	Euro						



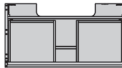
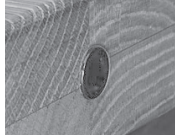

Achtung: Unterschrank und Waschtisch müssen immer zusammen bestellt werden!

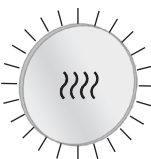

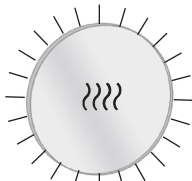
Montage von Eigenbecken auf Anfrage möglich. 1 Raumsparisiphon 1 Permanent-Ablauf inkl. Abdeckung Chrom	Waschtisch Massivholz Waschbecken Keramik rund freistehend   ohne Armaturlochbohrung und Überlauf		Waschtisch Massivholz Waschbecken Keramik eckig freistehend   ohne Armaturlochbohrung und Überlauf		Waschtisch Massivholz Waschbecken Keramik eckig mit Wandanschluss   mit Armaturlochbohrung und Überlauf	
	B/H/T	125,5/16,0/50,0 cm		125,5/16,5/50,0 cm		125,5/16,5/50,0 cm
Ausführung	weiß	schwarz	weiß	schwarz	weiß	schwarz
Best.-Nr.	830216	830516	830256	830556	830206	830506
Euro						

1 Raumsparisiphon 1 Permanent-Ablauf inkl. Abdeckung Chrom	Waschtisch Mineralstein CLOU-System möglich   Becken eingelassen mit Armaturlochbohrung ohne Überlauf		LED-Unterschrank-Beleuchtung, 4,9 W Schaltung über Sensorschalter oder Bewegungssensor möglich  Anschluss an Hauselektrik mit Eurostecker EEK: F, Koch, SUL			
	B/H/T	125,5/5,2/50,0 cm				
Ausführung	weiß	graphit				
Best.-Nr.	830436	830636	830912			
Euro						

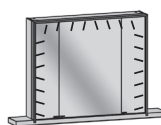



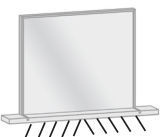
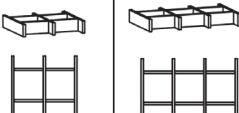
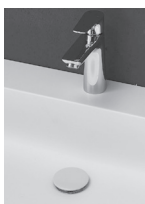

	Unterschrank   1 Schubkasten mit Spaltholz 1 Schubkasten mit Colorglas	Unterschrank   1 Schubkasten mit Spaltholz 1 offenes Fach	Sensorschalter Die Beleuchtung wird durch Berührung des rechts im Waschtisch verbauten Sensorschalters geschaltet 	Bewegungssensor Die Beleuchtung schaltet sich ein wenn Sie vor dem Unterschrank stehen. Einschaltdauer von 10 Sec. bis 10 Min. einstellbar Steuerung der Empfindlichkeit von 1-8 Meter
B/H/T	95,5/44,7/50,0 cm	95,5/44,7/50,0 cm		
Ausführung				
Best.-Nr.	830122	830123	830942	830941
Euro				

<p>* Nachträgliche Montage nicht möglich ! Sensorschalter im Spiegel für 3 Lichtfarben, Dimmer und Spiegelheizung mit Abschaltautomatik nach 30 Min.</p> <p>Anschluß mit Euroflachstecker</p> 	<p>Hängespiegel mit LED-Beleuchtung dimmbar 4,5 W</p> <p>Ø 80,0 cm</p>  <p>EEK: F, Tieffeluce</p>	<p>Hängespiegel Komfort-Paket Spiegelheizung und indirekte LED-Beleuchtung 52,8 W* für Hängespiegel 830032</p>  <p>Schaltbar über Sensorschalter mit autom. Abschaltung nach 30 Min.</p>	<p>Hängespiegel mit LED-Beleuchtung dimmbar 11,5 W</p> <p>Ø 100,0 cm</p>  <p>EEK: F, Tieffeluce</p>	<p>Hängespiegel Komfort-Paket Spiegelheizung und indirekte LED-Beleuchtung 62,3 W* für Hängespiegel 830033</p>  <p>Schaltbar über Sensorschalter mit autom. Abschaltung nach 30 Min.</p>	
	B/H/T	80,0/80,0/8,5 cm		100,0/100,0/8,5 cm	
	Ausführung				
	Best.-Nr.	830032	830992	830033	830993
	Euro				





<p>* Nachträgliche Montage nicht möglich !</p> <p>Schaltbar über rechts im Ablageboden verbauten Sensorschalter (Warm- oder Kaltlicht)</p> <p>Anschluß mit Euroflachstecker</p> 	<p>Hängespiegel mit LED-Beleuchtung 12,1 W</p>  <p>1 Ablageboden EEK: F, Koch, SUL</p>	<p>Spiegelheizung 30,0 W* für Hängespiegel 830045</p>  <p>Schaltbar über Sensorschalter mit autom. Abschaltung nach 30 Min.</p>	<p>Spiegelschrank 3-türig mit LED-Beleuchtung 12,1 W</p>  <p>3 Spiegeltüren beidseitig verspiegelt, 1 Ablageboden EEK: F, Koch, SUL</p>	<p>Spiegelheizung 30,0 W* für Spiegelschrank 830049</p>  <p>Schaltbar über Sensorschalter mit autom. Abschaltung nach 30 Min.</p>	
	B/H/T	125,5/82,7/18,0 cm		125,5/82,7/18,0 cm	
	Ausführung				
	Best.-Nr.	830045	830985	830049	830989
	Euro				

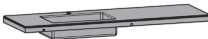
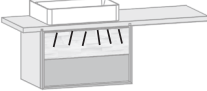
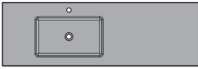

<p>* Nachträgliche Montage nicht möglich !</p>	<p>LED-Waschplatz-Beleuchtung, 4,5 W* für Hängespiegel 830045, 830049</p>  <p>Schaltbar über rechts im Ablageboden verbautem Sensorschalter EEK: F, Koch, SUL</p>	<p>Schubkasteneinteilung Unterschrank</p> <p>Nicht für obere Schubkästen</p>  <p>34,2 cm x 6,6 cm x 30,7 cm 50,7 cm x 6,6 cm x 30,7 cm</p>		<p>Aufpreis für Permanent-Ablaufabdeckung in Keramik und Mineralstein</p>  <p>Farbe angeben: Keramik Weiß - WEI Schwarz - SWA Mineralstein Weiß - WEI Graphit - GRA</p>	<p>Handtuchhalter ausziehbar Montage unter dem Waschtisch</p> <p>50,0 cm</p>  <p>Metall: Eisenglimmer</p>		
	B/H/T				1,0/8,0/50,0 cm		
	Ausführung						
	Best.-Nr.	830939	830963	830964	830970	830971	830900
	Euro						





Achtung: Unterschrank und Waschtisch müssen immer zusammen bestellt werden!

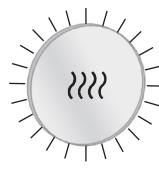
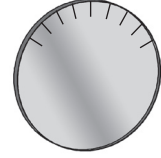
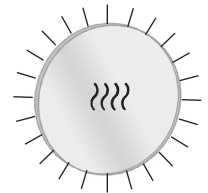

Montage von Eigenbecken auf Anfrage möglich. 1 Raumsparisiphon 1 Permanent-Ablauf inkl. Abdeckung Chrom	Waschtisch Massivholz		Waschtisch Massivholz		Waschtisch Massivholz	
	Waschbecken Keramik rund freistehend		Waschbecken Keramik eckig freistehend		Waschbecken Keramik eckig mit Wandanschluss	
						
						
	ohne Armaturlochbohrung und Überlauf		ohne Armaturlochbohrung und Überlauf		mit Armaturlochbohrung und Überlauf	
B/H/T	155,5/16,0/50,0 cm		155,5/16,5/50,0 cm		155,5/16,5/50,0 cm	
Ausführung	weiß	schwarz	weiß	schwarz	weiß	schwarz
Best.-Nr.	830326	830426	830268	830568	830218	830518
Euro						

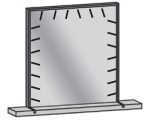
1 Raumsparisiphon 1 Permanent-Ablauf inkl. Abdeckung Chrom	Waschtisch Mineralstein		LED-Unterschrank-Beleuchtung, 3,8 W	
	CLOU-System möglich		Schaltung über Sensorschalter oder Bewegungssensor möglich	
				
				
	Becken eingelassen mit Armaturlochbohrung ohne Überlauf		Anschluss an Hauselektrik mit Eurostecker EEK: F, Koch, SUL	
B/H/T	155,5/5,2/50,0 cm			
Ausführung	weiß	graphit		
Best.-Nr.	830438	830638	830917	
Euro				

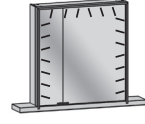
	Unterschrank	Unterschrank	Sensorschalter	Bewegungssensor
			Die Beleuchtung wird durch Berührung des rechts im Waschtisch verbauten Sensorschalters geschaltet	Die Beleuchtung schaltet sich ein wenn Sie vor dem Unterschrank stehen. Einschaltdauer von 10 Sec. bis 10 Min. einstellbar
				Steuerung der Empfindlichkeit von 1-8 Meter
	1 Schubkasten mit Spaltholz 1 Schubkasten mit Colorglas	1 Schubkasten mit Spaltholz 1 offenes Fach		
B/H/T	75,5/44,7/50,0 cm	75,5/44,7/50,0 cm		
Best.-Nr.	830112	830113	830942	830941
Euro				

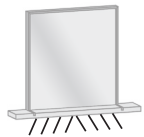
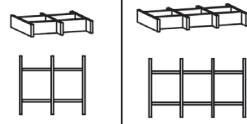

<p>* Nachträgliche Montage nicht möglich ! Sensorschalter im Spiegel für 3 Lichtfarben, Dimmer und Spiegelheizung mit Abschaltautomatik nach 30 Min.</p> <p>Anschluß mit Euroflachstecker</p> 	<p>Hängespiegel mit LED-Beleuchtung dimmbar 4,5 W</p> <p>Ø 80,0 cm</p>  <p>EEK: F, Tieffeluce</p>	<p>Hängespiegel Komfort-Paket Spiegelheizung und indirekte LED-Beleuchtung 52,8 W* für Hängespiegel 830032</p>  <p>Schaltbar über Sensorschalter mit autom. Abschaltung nach 30 Min.</p>	<p>Hängespiegel mit LED-Beleuchtung dimmbar 11,5 W</p> <p>Ø 100,0 cm</p>  <p>EEK: F, Tieffeluce</p>	<p>Hängespiegel Komfort-Paket Spiegelheizung und indirekte LED-Beleuchtung 62,3 W* für Hängespiegel 830033</p>  <p>Schaltbar über Sensorschalter mit autom. Abschaltung nach 30 Min.</p>	
	B/H/T	80,0/80,0/8,5 cm		100,0/100,0/8,5 cm	
	Ausführung				
	Best.-Nr.	830032	830992	830033	830993
	Euro				



<p>* Nachträgliche Montage nicht möglich !</p> <p>Schaltbar über rechts im Ablageboden verbauten Sensorschalter (Warm- oder Kaltlicht)</p> <p>Anschluß mit Euroflachstecker</p> 	<p>Hängespiegel mit LED-Beleuchtung 10,1 W</p>  <p>1 Ablageboden EEK: F, Koch, SUL</p>	<p>Spiegelheizung 30,0 W* für Hängespiegel 830043</p>  <p>Schaltbar über Sensorschalter mit autom. Abschaltung nach 30 Min.</p>	<p>Spiegelschrank 2-türig mit LED-Beleuchtung 11,1 W</p>  <p>2 Spiegeltüren beidseitig verspiegelt, 1 Ablageboden EEK: F, Koch, SUL</p>	<p>Spiegelheizung 30,0 W* für Spiegelschrank 830048</p>  <p>Schaltbar über Sensorschalter mit autom. Abschaltung nach 30 Min.</p>	
	B/H/T	105,5/82,7/18,0 cm		105,5/82,7/18,0 cm	
	Best.-Nr.	830043	830985	830048	830988
	Euro				

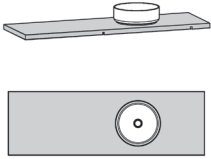
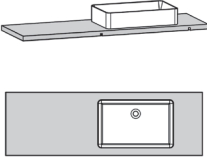
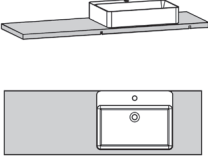

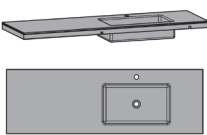

<p>* Nachträgliche Montage nicht möglich !</p>	<p>LED-Waschplatz-Beleuchtung, 3,5 W * für Hängespiegel 830043, 830048</p>  <p>Schaltbar über rechts im Ablageboden verbautem Sensorschalter EEK: F, Koch, SUL</p>	<p>Schubkasteneinteilung Unterschrank</p> <p>Nicht für obere Schubkästen</p>  <p>34,2 cm x 6,6 cm x 30,7 cm 50,7 cm x 6,6 cm x 30,7 cm</p>		<p>Aufpreis für Permanent-Ablaufabdeckung in Keramik und Mineralstein</p>  <p>Farbe angeben: Keramik Weiß - WEI Schwarz - SWA Mineralstein Weiß - WEI Graphit - GRA</p>	<p>Handtuchhalter ausziehbar Montage unter dem Waschtisch</p> <p>50,0 cm</p>  <p>Metall: Eisenglimmer</p>		
	B/H/T				1,0/8,0/50,0 cm		
	Best.-Nr.	830940	830963	830964	830970	830971	830900
	Euro						

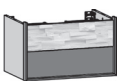

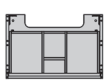
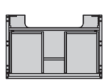
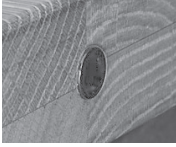

Achtung: Unterschrank und Waschtisch müssen immer zusammen bestellt werden!

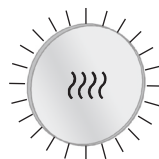

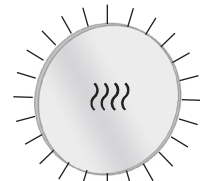

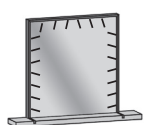
Montage von Eigenbecken auf Anfrage möglich. 1 Raumsparisiphon 1 Permanent-Ablauf inkl. Abdeckung Chrom	Waschtisch Massivholz Waschbecken Keramik rund freistehend		Waschtisch Massivholz Waschbecken Keramik eckig freistehend		Waschtisch Massivholz Waschbecken Keramik eckig mit Wandanschluss	
						
	ohne Armaturlochbohrung und Überlauf		ohne Armaturlochbohrung und Überlauf		mit Armaturlochbohrung und Überlauf	
B/H/T	155,5/16,0/50,0 cm		155,5/16,5/50,0 cm		155,5/16,5/50,0 cm	
Ausführung	weiß	schwarz	weiß	schwarz	weiß	schwarz
Best.-Nr.	830319	830419	830270	830570	830220	830520
Euro						

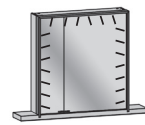
1 Raumsparisiphon 1 Permanent-Ablauf inkl. Abdeckung Chrom	Waschtisch Mineralstein CLOU-System möglich		LED-Unterschrank-Beleuchtung, 3,8 W Schaltung über Sensorschalter oder Bewegungssensor möglich		
					
	Becken eingelassen mit Armaturlochbohrung ohne Überlauf		Anschluss an Hauselektrik mit Eurostecker EEK: F, Koch, SUL		
B/H/T	155,5/5,2/50,0 cm				
Ausführung	weiß	graphit			
Best.-Nr.	830440	830640	830917		
Euro					

	Unterschrank	Unterschrank	Sensorschalter	Bewegungssensor
			Die Beleuchtung wird durch Berührung des rechts im Waschtisch verbauten Sensorschalters geschaltet	Die Beleuchtung schaltet sich ein wenn Sie vor dem Unterschrank stehen. Einschaltdauer von 10 Sec. bis 10 Min. einstellbar Steuerung der Empfindlichkeit von 1-8 Meter
				
	1 Schubkasten mit Spaltholz 1 Schubkasten mit Colorglas	1 Schubkasten mit Spaltholz 1 offenes Fach		
B/H/T	75,5/44,7/50,0 cm	75,5/44,7/50,0 cm		
Best.-Nr.	830112	830113	830942	830941
Euro				

<p>* Nachträgliche Montage nicht möglich ! Sensorschalter im Spiegel für 3 Lichtfarben, Dimmer und Spiegelheizung mit Abschaltautomatik nach 30 Min.</p> <p>Anschluß mit Euroflachstecker</p> 	<p>Hängespiegel mit LED-Beleuchtung dimmbar 4,5 W</p> <p>Ø 80,0 cm</p>  <p>EEK: F, Tieffeluce</p>	<p>Hängespiegel Komfort-Paket Spiegelheizung und indirekte LED-Beleuchtung 52,8 W* für Hängespiegel 830032</p>  <p>Schaltbar über Sensorschalter mit autom. Abschaltung nach 30 Min.</p>	<p>Hängespiegel mit LED-Beleuchtung dimmbar 11,5 W</p> <p>Ø 100,0 cm</p>  <p>EEK: F, Tieffeluce</p>	<p>Hängespiegel Komfort-Paket Spiegelheizung und indirekte LED-Beleuchtung 62,3 W* für Hängespiegel 830033</p>  <p>Schaltbar über Sensorschalter mit autom. Abschaltung nach 30 Min.</p>	
	B/H/T	80,0/80,0/8,5 cm		100,0/100,0/8,5 cm	
	Ausführung				
	Best.-Nr.	830032	830992	830033	830993
	Euro				

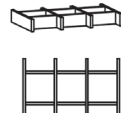
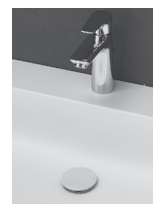
<p>* Nachträgliche Montage nicht möglich !</p> <p>Schaltbar über rechts im Ablageboden verbauten Sensorschalter (Warm- oder Kaltlicht)</p> <p>Anschluß mit Euroflachstecker</p> 	<p>Hängespiegel mit LED-Beleuchtung 11,1 W</p>  <p>1 Ablageboden EEK: F, Koch, SUL</p>	<p>Spiegelheizung 30,0 W* für Hängespiegel 830043</p>  <p>Schaltbar über Sensorschalter mit autom. Abschaltung nach 30 Min.</p>	<p>Spiegelschrank 2-türig mit LED-Beleuchtung 11,1 W</p>  <p>2 Spiegeltüren beidseitig verspiegelt, 1 Ablageboden EEK: F, Koch, SUL</p>	<p>Spiegelheizung 30,0 W* für Spiegelschrank 830048</p>  <p>Schaltbar über Sensorschalter mit autom. Abschaltung nach 30 Min.</p>	
	B/H/T	105,5/82,7/18,0 cm		105,5/82,7/18,0 cm	
	Best.-Nr.	830043	830985	830048	830988
	Euro				

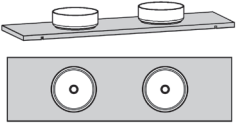
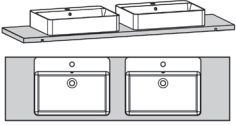
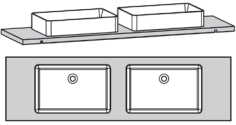

<p>* Nachträgliche Montage nicht möglich !</p>	<p>LED-Waschplatz-Beleuchtung, 3,5 W* für Hängespiegel 830043, 830048</p>  <p>Schaltbar über rechts im Ablageboden verbautem Sensorschalter EEK: F, Koch, SUL</p>	<p>Schubkasteneinteilung Unterschrank</p> <p>Nicht für obere Schubkästen</p>   <p>34,2 cm x 6,6 cm x 30,7 cm</p> <p>50,7 cm x 6,6 cm x 30,7 cm</p>		<p>Aufpreis für Permanent-Ablaufabdeckung in Keramik und Mineralstein</p>  <p>Farbe angeben: Keramik Weiß - WEI Schwarz - SWA Mineralstein Weiß - WEI Graphit - GRA</p>	<p>Handtuchhalter ausziehbar Montage unter dem Waschtisch</p> <p>50,0 cm</p>  <p>Metall: Eisenglimmer</p>		
	B/H/T				1,0/8,0/50,0 cm		
	Best.-Nr.	830940	830963	830964	830970	830971	830900
	Euro						

Achtung: Unterschrank und Waschtisch müssen immer zusammen bestellt werden!

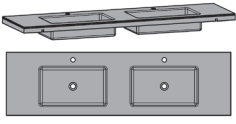
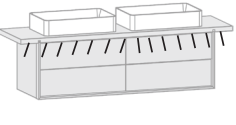

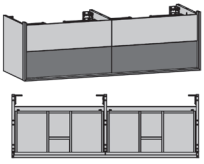
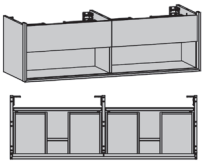
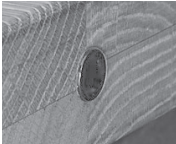

Montage von Eigenbecken auf Anfrage möglich. 2 Raumsparisiphon 2 Permanent-Ablauf inkl. Abdeckung Chrom Zwischenmaß Ablaufbohrungen: 84,8 cm	Waschtisch Massivholz Waschbecken Keramik rund freistehend 		Waschtisch Massivholz Waschbecken Keramik eckig mit Wandanschluss 		Waschtisch Massivholz Waschbecken Keramik eckig freistehend 	
	ohne Armaturbohrungen und Überläufe		mit Armaturbohrungen und Überläufe		ohne Armaturbohrungen und Überläufe	
B/H/T	177,6/16,0/50,0 cm		177,6/16,5/50,0 cm		177,6/16,5/50,0 cm	
Ausführung	weiß	schwarz	weiß	schwarz	weiß	schwarz
Best.-Nr.	830322	830422	830230	830530	830280	830580
Euro						

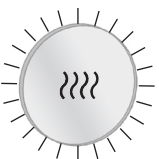
2 Raumsparisiphon 2 Permanent-Ablauf inkl. Abdeckung Chrom Zwischenmaß Ablaufbohrungen: 84,8 cm	Waschtisch Mineralstein CLOU-System möglich 		LED-Unterschrank-Beleuchtung, 7,8 W Schaltung über Sensorschalter oder Bewegungssensor möglich 			
	Becken eingelassen mit Armaturlochbohrungen ohne Überläufe		Anschluss an Hauselektrik mit Euroflachstecker EEK: F, Koch, SUL			
B/H/T	177,6/5,2/50,0 cm					
Ausführung	weiß	graphit				
Best.-Nr.	830442	830642	830914			
Euro						

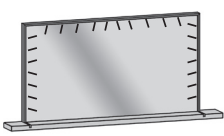
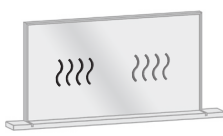

	Unterschrank 	Unterschrank 	Sensorschalter Die Beleuchtung wird durch Berührung des rechts im Waschtisch verbauten SENSORSCHALTERS geschaltet 	Bewegungssensor Die Beleuchtung schaltet sich ein wenn Sie vor dem Unterschrank stehen. Einschaltdauer von 10 Sec. bis 10 Min. einstellbar Steuerung der Empfindlichkeit von 1-8 Meter
B/H/T	147,6/44,7/50,0 cm	147,6/44,7/50,0 cm		
Ausführung	Wildecke	Wildecke		
Best.-Nr.	830180	830181	830942	830941
Euro				

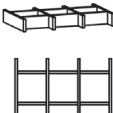
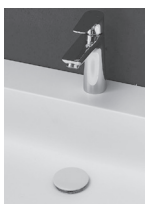

<p>* Nachträgliche Montage nicht möglich ! Sensorschalter im Spiegel für 3 Lichtfarben, Dimmer und Spiegelheizung mit Abschaltautomatik nach 30 Min.</p> <p>Anschluß mit Euroflachstecker</p> 	<p>Hängespiegel mit LED-Beleuchtung dimmbar 4,5 W</p> <p>Ø 80,0 cm</p>  <p>EEK: F, Tieffeluce</p>	<p>Hängespiegel Komfort-Paket Spiegelheizung und indirekte LED-Beleuchtung 52,8 W* für Hängespiegel 830032</p>  <p>Schaltbar über Sensorschalter mit autom. Abschaltung nach 30 Min.</p>			
	B/H/T	80,0/80,0/8,5 cm			
	Ausführung				
	Best.-Nr.	830032	830992		
	Euro				

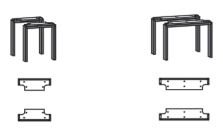
<p>* Nachträgliche Montage nicht möglich !</p> <p>Schaltbar über rechts im Ablageboden verbauten Sensorschalter (Warm- oder Kaltlicht)</p> <p>Anschluß mit Euroflachstecker</p> 	<p>Hängespiegel mit LED-Beleuchtung 15,1 W</p>  <p>1 Ablageboden EEK: F, Koch, SUL</p>	<p>Spiegelheizung 60,0 W* für Hängespiegel 830041</p>  <p>Schaltbar über Sensorschalter mit autom. Abschaltung nach 30 Min.</p>			
	B/H/T	177,6/82,7/18,0 cm			
	Best.-Nr.	830041	830990		
	Euro				



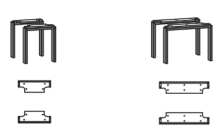

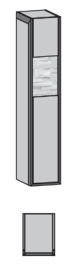
<p>* Nachträgliche Montage nicht möglich !</p>	<p>LED-Waschplatz-Beleuchtung, 7,6 W* für Hängespiegel 830041</p>  <p>Schaltbar über rechts im Ablageboden verbautem Sensorschalter EEK: F, Koch, SUL</p>	<p>Schubkasteneinteilung Unterschrank</p> <p>Nicht für obere Schubkästen</p>   <p>34,2 cm x 6,6 cm x 30,7 cm</p> <p>50,7 cm x 6,6 cm x 30,7 cm</p>		<p>Aufpreis für Permanent-Ablaufabdeckung in Keramik und Mineralstein</p>  <p>Farbe angeben:</p> <table border="0"> <tr> <td>Keramik</td> <td>Mineralstein</td> </tr> <tr> <td>Weiß - WEI</td> <td>Weiß - WEI</td> </tr> <tr> <td>Schwarz - SWA</td> <td>Graphit - GRA</td> </tr> </table>	Keramik	Mineralstein	Weiß - WEI	Weiß - WEI	Schwarz - SWA	Graphit - GRA	<p>Handtuchhalter ausziehbar Montage unter dem Waschtisch</p> <p>50,0 cm</p>  <p>Metall: Eisenglimmer</p>
	Keramik	Mineralstein									
	Weiß - WEI	Weiß - WEI									
	Schwarz - SWA	Graphit - GRA									
	B/H/T				1,0/8,0/50,0 cm						
Best.-Nr.	830935	830963	830964	830970	830971	830900					
Euro											

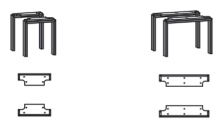

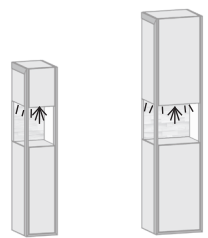
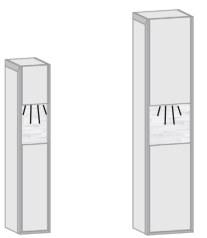
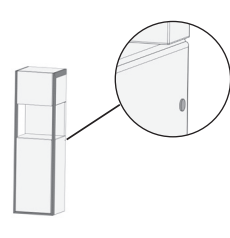
	Hängeschränk mit offenem Fach und 2 Türen 134,4 cm hoch		Hängeschränk mit offenem Fach und 2 Türen 134,4 cm hoch		Hängeschränk mit offenem Fach und 2 Türen 172,8 cm hoch		Fuß-Gestell für Hängeschränke 25,0 cm 38,4 cm breit breit	
	Fach Innenmaß: B: 22,0cm H: 31,7 cm T: 27,1 cm		Fach Innenmaß: B: 35,4 cm H: 31,7 cm T: 27,1 cm		Fach Innenmaß: B: 35,4 cm H: 31,7 cm T: 27,1 cm			
	1 Glasboden		1 Glasboden		2 Glasböden		Metall Eisenglimmer	
B/H/T	25,0/134,4/33,1 cm		38,4/134,4/33,1 cm		38,4/172,8/33,1 cm		25,0-38,4/28,8/33,1 cm	
Ausführung	links	rechts	links	rechts	links	rechts	25,0 cm	38,4 cm
Best.-Nr.	830764	830765	830744	830745	830746	830747	830721	830722
Euro								



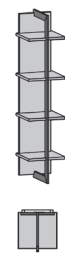

	Hängeschränk mit einer Tür 134,4 cm hoch		Hängeschränk mit einer Tür 134,4 cm hoch		Hängeschränk mit einer Tür 172,8 cm hoch		Fuß-Gestell für Hängeschränke 25,0 cm 38,4 cm breit breit	
								
	2 Glasböden		2 Glasböden		3 Glasböden		Metall Eisenglimmer	
B/H/T	25,0/134,4/33,1 cm		38,4/134,4/33,1 cm		38,4/172,8/33,1 cm		25,0-38,4/28,8/33,1 cm	
Ausführung	links	rechts	links	rechts	links	rechts	25,0 cm	38,4 cm
Best.-Nr.	830754	830755	830734	830735	830736	830737	830721	830722
Euro								

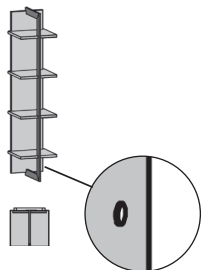



	Hängeschränk mit Apothekerauszug 134,4 cm hoch		Hängeschränk mit Apothekerauszug 134,4 cm hoch		Hängeschränk mit Apothekerauszug 172,8 cm hoch		Fuß-Gestell für Hängeschränke 25,0 cm 38,4 cm breit breit	
								
	Apothekerauszug mit 5 Metall Boxen		Apothekerauszug mit 5 Metall Boxen		Apothekerauszug mit 5 Metall Boxen		Metall Eisenglimmer	
B/H/T	25,0/134,4/33,1 cm		38,4/134,4/33,1 cm		38,4/172,8/33,1 cm		25,0-38,4/28,8/33,1 cm	
Ausführung							25,0 cm	38,4 cm
Best.-Nr.	830758		830748		830749		830721	830722
Euro								



* Nachträgliche Montage nicht möglich !	LED-Fach-Beleuchtung bestehend aus LED-Spot 1,9 W* und LED-Rückwand-Beleuchtung, für Elemente mit offenem Fach 25,0 cm breit 38,4 cm breit		LED-Front-Beleuchtung 0,9 W* 1,9 W* 25,0 cm breit 38,4 cm breit		Sensorschalter für LED-Fach-Beleuchtung und LED-Front-Beleuchtung, wird ist der Seite eingelassen	
	 EEK: F, Koch; SUL		 EEK: F, Koch; SUL			
Anschluß mit Euroflachstecker						
					Schalter Position	
	25,0 cm	38,4 cm	25,0 cm	38,4 cm	links	rechts
Best.-Nr.	830920	830921	830934	830936	830944	830946
Euro						

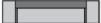
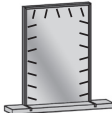
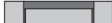
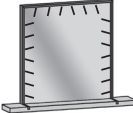

* Nachträgliche Montage nicht möglich !	Hängeregale 102,4 cm hoch	LED-Hängeregale Beleuchtung, 9,4 W* 102,4 cm hoch	Hängeregale 134,4 cm hoch	LED-Hängeregale Beleuchtung, 12,5 W* 134,4 cm hoch
	 3 Ablageböden	 EEK: F, Koch	 4 Ablageböden	 EEK: F, Koch
Anschluß mit Euroflachstecker				
	B/H/T 30,0/102,4/33,1 cm		30,0/134,4/33,1 cm	
Ausführung				
Best.-Nr.	830704	830932	830703	830933
Euro				

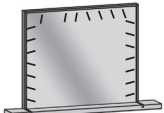
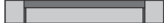

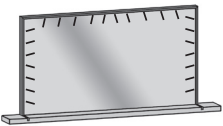
Sensorschalter für LED-Hängeregale-Beleuchtung, wird in der Seite eingelassen			Standspiegel mit Rollen, freistehend, 2 Haken pro Seite, 6 offene Fächer, rückseitig Kristallspiegelglas
		 Ø 42,0 cm	
	Schalter Position		
	links	rechts	38,4/186,4/12,7 cm
Best.-Nr.	830943	830945	830035
Euro			

<p>Sensorschalter im Spiegel zum Schalten von 3 Lichtfarben und zum Dimmen</p> <p>Anschluss: Kabel mit Adrenendhülsen</p>	<p>Hängespiegel mit LED-Beleuchtung dimmbar 4,5 W</p> <p>Ø 80,0 cm</p>   <p>EEK: F, Tieffeluce</p>	<p>Hängespiegel mit LED-Beleuchtung dimmbar 11,5 W</p> <p>Ø 100,0 cm</p>   <p>EEK: F, Tieffeluce</p>		
	<p>B/H/T</p> <p>Ø 80,0/8,5 cm</p>	<p>Ø 100,0/8,5 cm</p>		
<p>Ausführung</p>				
<p>Best.-Nr.</p>	<p>830032</p>	<p>830033</p>		
<p>Euro</p>				

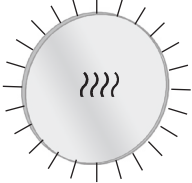





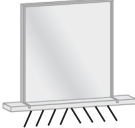
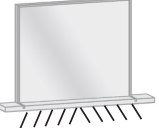

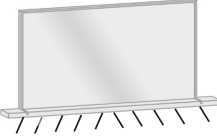
<p>LED-Beleuchtung, Sensorschalter rechts zum Schalten der Lichtfarbe (Warm- oder Neutrallicht)</p> <p>Anschluß mit Euroflachstecker</p> 	<p>Hängespiegel mit LED-Beleuchtung 10,1 W</p>   <p>1 Ablageboden EEK: F, Koch, SUL</p>	<p>Hängespiegel mit LED-Beleuchtung 10,1 W</p>   <p>1 Ablageboden EEK: F, Koch, SUL</p>	<p>Hängespiegel mit LED-Beleuchtung 11,1 W</p>   <p>1 Ablageboden EEK: F, Koch, SUL</p>	<p>Hängespiegel mit LED-Beleuchtung 12,1 W</p>   <p>1 Ablageboden EEK: F, Koch, SUL</p>
	<p>B/H/T</p> <p>75,5/82,7/18,0 cm</p>	<p>85,5/82,7/18,0 cm</p>	<p>105,5/82,7/18,0 cm</p>	<p>125,5/82,7/18,0 cm</p>
<p>Ausführung</p>				
<p>Best.-Nr.</p>	<p>830042</p>	<p>830044</p>	<p>830043</p>	<p>830045</p>
<p>Euro</p>				

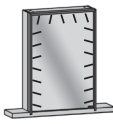

<p>LED-Beleuchtung, Sensorschalter rechts zum Schalten der Lichtfarbe (Warm- oder Neutrallicht), Doppelsteckdose</p> <p>Anschluß mit Euroflachstecker</p> 	<p>Hängespiegel mit LED-Beleuchtung 15,1 W</p>   <p>1 Ablageboden EEK: F, Koch, SUL</p>			
	<p>B/H/T</p> <p>177,6/82,7/18,0 cm</p>			
<p>Ausführung</p>				
<p>Best.-Nr.</p>	<p>830041</p>			
<p>Euro</p>				

<p>* Nachträgliche Montage nicht möglich !</p> <p>Sensorschalter im Spiegel für: 3 Lichtfarben, Dimmer und Spiegelheizung mit Abschaltautomatik nach 30 Min.</p>	<p>Hängespiegel Komfort-Paket Spiegelheizung und indirekte LED-Beleuchtung 52,8 W</p> <p>für Hängespiegel 830032</p> 	<p>Hängespiegel Komfort-Paket Spiegelheizung und indirekte LED-Beleuchtung 62,3 W</p> <p>für Hängespiegel 830033</p> 	<p>Spiegelheizung 30,0 W für Hängespiegel 830042, 830043, 830044, 830045</p> 	<p>Spiegelheizung 60,0 W* für Hängespiegel 830041</p> 	
	<p>Schaltbar über Sensorschalter mit autom. Abschaltung nach 30 Min.</p>				
	B/H/T				
	Ausführung				
	Best.-Nr.	830992	830993	830985	830990
Euro					

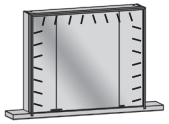

<p>* Nachträgliche Montage nicht möglich !</p> <p>Schaltbar über links im Ablageboden verbautes Sensorschalter mit autom. Abschaltung nach 30 Min.</p> <p>Anschluß mit Euroflachstecker</p> 	<p>LED-Waschplatz-Beleuchtung, 2,5 W* für Hängespiegel 830042</p> 	<p>LED-Waschplatz-Beleuchtung, 2,5 W* für Hängespiegel 830044</p> 	<p>LED-Waschplatz-Beleuchtung, 3,5 W* für Hängespiegel 830043</p> 	<p>LED-Waschplatz-Beleuchtung, 4,5 W* für Hängespiegel 830045</p> 	
	<p>EEK: F, Koch, SUL</p>				
	B/H/T				
	Ausführung				
	Best.-Nr.	830937	830938	830940	830939
Euro					

<p>* Nachträgliche Montage nicht möglich !</p> <p>Schaltbar über links und rechts im Ablageboden verbautes Sensorschalter mit autom. Abschaltung nach 30 Min.</p> <p>Anschluß mit Euroflachstecker</p> 	<p>LED-Waschplatz-Beleuchtung, 7,6 W* für Hängespiegel 830041</p> 				
	<p>EEK: F, Koch, SUL</p>				
	B/H/T				
	Ausführung				
	Best.-Nr.	830935			
Euro					

<p>* Nachträgliche Montage nicht möglich !</p> <p>Schaltbar über links im Ablageboden verbaubtem Sensorschalter mit autom. Abschaltung nach 30 Min.</p>	<p>Spiegelschrank links mit LED-Beleuchtung 10,1 W</p>   <p>1 Spiegeltür links beidseitig verspiegelt 1 Ablageboden EEK: F, Koch, SUL</p>	<p>Spiegelschrank rechts mit LED-Beleuchtung 10,1 W</p>   <p>1 Spiegeltür rechts beidseitig verspiegelt 1 Ablageboden EEK: F, Koch, SUL</p>	<p>Spiegelschrank 2-türig mit LED-Beleuchtung 11,1 W</p>   <p>2 Spiegeltüren beidseitig verspiegelt, 1 Ablageboden EEK: F, Koch, SUL</p>	<p>Spiegelschrank 3-türig mit LED-Beleuchtung 12,1 W</p>   <p>3 Spiegeltüren beidseitig verspiegelt, 1 Ablageboden EEK: F, Koch, SUL</p>	
	B/H/T	85,5/82,7/18,0 cm	85,5/82,7/18,0 cm	105,5/82,7/18,0 cm	125,5/82,7/18,0 cm
	Ausführung	links	rechts		
	Best.-Nr.	830046	830047	830048	830049
	Euro				

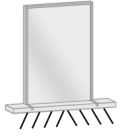

<p>* Nachträgliche Montage nicht möglich !</p> <p>Schaltbar über links im Ablageboden verbaubtem Sensorschalter mit autom. Abschaltung nach 30 Min.</p>	<p>Spiegelheizung 30,0 W* für Spiegelschränke 830046, 830047</p> 	<p>Spiegelheizung 30,0 W* für Spiegelschrank 830048</p> 	<p>Spiegelheizung 30,0 W* für Spiegelschrank 830049</p> 		
	B/H/T				
	Ausführung	links	rechts		
	Best.-Nr.	830986	830987	830988	830989
	Euro				

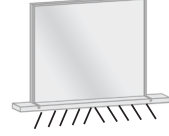

B/H/T				
Ausführung				
Best.-Nr.				
Euro				

<p>Sensorschalter im Spiegel zum Schalten von 3 Licht Farben und zum Dimmen</p> <p>Anschluß mit Euroflachstecker</p> 	<p>LED-Waschplatz-Beleuchtung, 2,5 W* für Spiegelschränke 830046, 830047</p>  <p>EEK: F, Koch, SUL</p>	<p>LED-Waschplatz-Beleuchtung, 3,5 W* für Spiegelschränke 830048</p>  <p>EEK: F, Koch, SUL</p>	<p>LED-Waschplatz-Beleuchtung, 4,5 W* für Spiegelschränke 830049</p>  <p>EEK: F, Koch, SUL</p>		
	B/H/T				
	Ausführung				
	Best.-Nr.	830938	830940	830939	
Euro					

B/H/T				
Ausführung				
Best.-Nr.				
Euro				

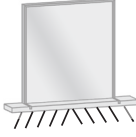
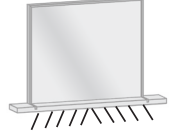

B/H/T				
Ausführung				
Best.-Nr.				
Euro				

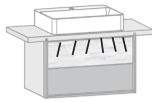
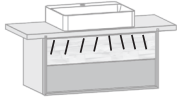

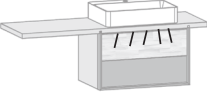
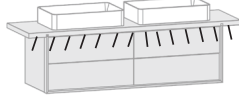
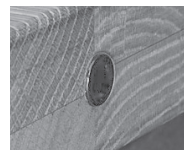

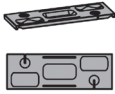
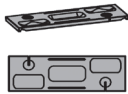
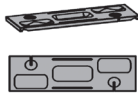
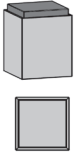
<p>* Nachträgliche Montage nicht möglich !</p> <p>Schaltbar über rechts im Ablageboden verbaute Sensorschalter</p> <p>Anschluß mit Euroflachstecker</p> 	<p>LED-Waschplatz-Beleuchtung, 2,5 W* für Hängespiegel 830042</p>  <p>EEK: F, Koch, SUL</p>	<p>LED-Waschplatz-Beleuchtung, 2,5 W* für Hängespiegel und Spiegelschränke 830044, 830046, 830047</p>  <p>EEK: F, Koch, SUL</p>	<p>LED-Waschplatz-Beleuchtung, 3,5 W* für Hängespiegel und Spiegelschränke 830043, 830048</p>  <p>EEK: F, Koch, SUL</p>	<p>LED-Waschplatz-Beleuchtung, 4,5 W* für Hängespiegel und Spiegelschränke 830045, 830049</p>  <p>EEK: F, Koch, SUL</p>	
	B/H/T				
	Best.-Nr.	830937	830938	830940	830939
	Euro				

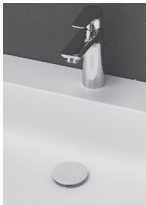
<p>* Nachträgliche Montage nicht möglich !</p> <p>Anschluss mit Euroflachstecker</p> 	<p>LED-Gäste Bad Unterschrank-Beleuchtung, 2,7 W* für 830133 Schaltung über Sensorschalter oder Bewegungssensor möglich</p>  <p>EEK: F, Koch, SUL</p>	<p>LED-Unterschrank-Beleuchtung, 2,7 W* für 830102, 830103 Schaltung über Sensorschalter oder Bewegungssensor möglich</p>  <p>EEK: F, Koch, SUL</p>	<p>LED-Unterschrank-Beleuchtung, 3,8 W* für 830112, 830113 Schaltung über Sensorschalter oder Bewegungssensor möglich</p>  <p>EEK: F, Koch, SUL</p>	<p>LED-Unterschrank-Beleuchtung, 4,9 W* für 830122, 830123 Schaltung über Sensorschalter oder Bewegungssensor möglich</p>  <p>EEK: F, Koch, SUL</p>	
	B/H/T				
	Best.-Nr.	830913	830910	830911	830912
	Euro				

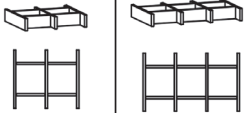

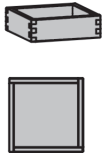
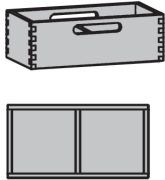
<p>* Nachträgliche Montage nicht möglich !</p> <p>Anschluss mit Euroflachstecker</p> 	<p>LED Bad Unterschrank-Beleuchtung, 3,8 W* für Waschtisch mit Überstand, Schaltung über Sensorschalter oder Bewegungssensor möglich</p>  <p>EEK: F, Koch, SUL</p>	<p>LED-Unterschrank-Beleuchtung, 7,8 W* Schaltung über Sensorschalter oder Bewegungssensor möglich</p>  <p>EEK: F, Koch, SUL Anschluss an Hauselektrik mit Euroflachstecker</p>	<p>Sensorschalter Die Beleuchtung wird durch Berührung des rechts im Waschtisch verbaute Sensorschalters geschaltet</p> 	<p>Bewegungssensor Die Beleuchtung schaltet sich ein wenn Sie vor dem Unterschrank stehen. Einschaltdauer von 10 Sec. bis 10 Min. einstellbar Steuerung der Empfindlichkeit von 1-8 Meter</p>	
	B/H/T				
	Best.-Nr.	830917	830914	830942	830941
	Euro				

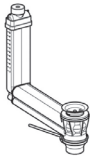

	<p>Badewannenaufsatz 3 Ablagefächer, 2 Weinglas-Halterungen, 2 Einstellschlitz für Tablets</p> <p>77,0 cm breit</p> 	<p>Badewannenaufsatz 3 Ablagefächer, 2 Weinglas-Halterungen, 2 Einstellschlitz für Tablets</p> <p>82,0 cm breit</p> 	<p>Badewannenaufsatz 3 Ablagefächer, 2 Weinglas-Halterungen, 2 Einstellschlitz für Tablets</p> <p>92,0 cm breit</p> 	<p>Wäschebox auf Rollen mit Kunstleder graphit gepolstertem-Deckel</p> 
B/H/T	77,0/3,2/27,6 cm	82,0/3,2/27,6 cm	92,0/3,2/27,6 cm	42,0/42,0/55,0 cm
Best.-Nr.	830904	830905	830906	830772
Euro				

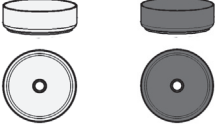
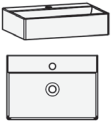
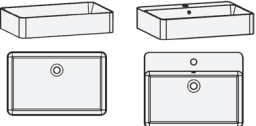
	<p>Aufpreis für Permanent- Ablaufabdeckung in Keramik und Mineralstein</p>  <p>Farbe angeben: Keramik Weiß - WEI Schwarz - SWA Mineralstein Weiß - WEI Graphit - GRA</p>	<p>Handtuchhalter ausziehbar für Gästebad Montage unter dem Waschtisch</p> <p>45,0 cm</p>  <p>Metall: Eisenglimmer</p>	<p>Handtuchhalter ausziehbar Montage unter dem Waschtisch</p> <p>50,0 cm</p>  <p>Metall: Eisenglimmer</p>	<p>Schubkasteneinteilung Unterschrank</p> <p>Nicht für obere Schubkästen</p>  <p>34,2 cm x 6,6 cm x 30,7 cm</p> <p>50,7 cm x 6,6 cm x 30,7 cm</p>		
B/H/T		1,0/8,0/45,0 cm	1,0/8,0/50,0 cm			
Best.-Nr.	830970	830971	830902	830900	830963	830964
Euro						

	<p>Utensilienbox klein</p> 	<p>Utensilienbox groß mit 2 Fächern</p> 	<p>Kosmetikeinsatz Metall für Schubkasteneinsatz und Utensilienboxen</p> <p>fein</p>  <p>fein</p>  <p>Lack grau</p> <p>fein</p>  <p>groß</p> 	<p>CLOU-System</p> <p>Ab- und Überlaufventil zum Aufstauen von Wasser mit Überlaufschutz und Hebelstange für Exzenter</p> 	
B/H/T	17,6/5,4/17,6 cm	33,9/11,4/17,6 cm	15,0/3,0/15,0 cm		
Best.-Nr.	830966	830967	830958	830959	830968
Euro					

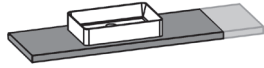
Beckenmaße Aufsatzbecken Keramik freistehend rund: B 36,0/H 12,0/T 36,0 cm Keramik freistehend: B 60,0/H 12,5/T 38,0 cm Keramik mit Wandanschluss: B 60,0/H 12,5/T 46,0 cm Gäste-Bad B 50,0/H 13,2/T 42,0 cm	Aufsatzbecken rund Keramik einzel		Aufsatzbecken eckig Gäste Bad Keramik einzel		Aufsatzbecken eckig Keramik einzel		
							
	Bei Bestellung ohne Aufsatzbecken und Becken-Ausschnitt, das jeweilige Aufsatzbecken in Abzug bringen		Bei Bestellung ohne Aufsatzbecken und Becken-Ausschnitt, das jeweilige Aufsatzbecken in Abzug bringen		Bei Bestellung ohne Aufsatzbecken und Becken-Ausschnitt, das jeweilige Aufsatzbecken in Abzug bringen		
	B/H/T						
Ausführung	weiß	schwarz	weiß	schwarz	weiß	schwarz	
Best.-Nr.	830871	830869	830867	830868	830872	830870	
Euro							

	Becken Ausschnitt nach Kundenwunsch Nur bei Massivholz Waschtischen möglich !  Entsprechende Zeichnung für den Ausschnitt muss gestellt werden	Breitenkürzung Waschtisch links oder rechts (max. 14 cm)  Bei Gästebad max. 9 cm	Breitenkürzung Waschtisch mit Überstand (max. 64 cm) 	
B/H/T				
Ausführung				
Best.-Nr.	830841	830875	830876	
Euro				

	Höhenkürzung  Bei Schränken mit Apothekerauszug nicht möglich	Korpus Tiefenkürzung (max. 10 cm)  Bei Schränken mit Apothekerauszug nicht möglich		
B/H/T				
Ausführung				
Best.-Nr.	830883	830884		
Euro				

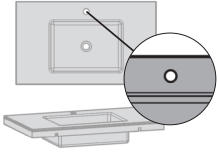
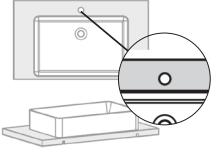
	Fertigung ohne Armatur Lochbohrung	Fertigung mit individueller Position der Armatur Lochbohrung		
				
	Nur bei Mineralstein Waschtischen möglich!	Zeichnung für Position der Lochbohrung muss gestellt werden		
B/H/T				
Best.-Nr.	830873	830874		
Euro				

B/H/T				
Best.-Nr.				
Euro				

B/H/T				
Best.-Nr.				
Euro				

100 JAHRE SEIT 1922
LIEBE ZUM HOLZ

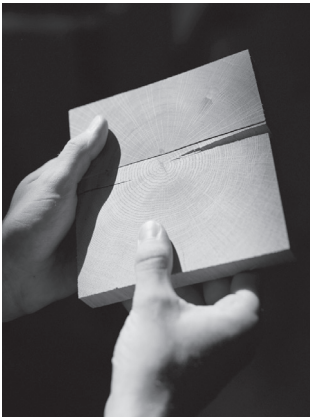

www.thielemeyer.de



Herzlich Willkommen bei Thielemeyer!
Einfach Code scannen und uns näher kennenlernen.

A warm welcome to Thielemeyer!
Simply scan the code and get to know us better.

Ihr Fachhändler: